

ACTCAD 2026 新核心 IntelliCAD 14



目錄

- 一 挑選適合的產品
- 二 ACTCAD PK 他牌CAD
- 三 完善的客服與技術支援
- 四 產品功能介紹
- 五 銷售實績



挑選適合的產品

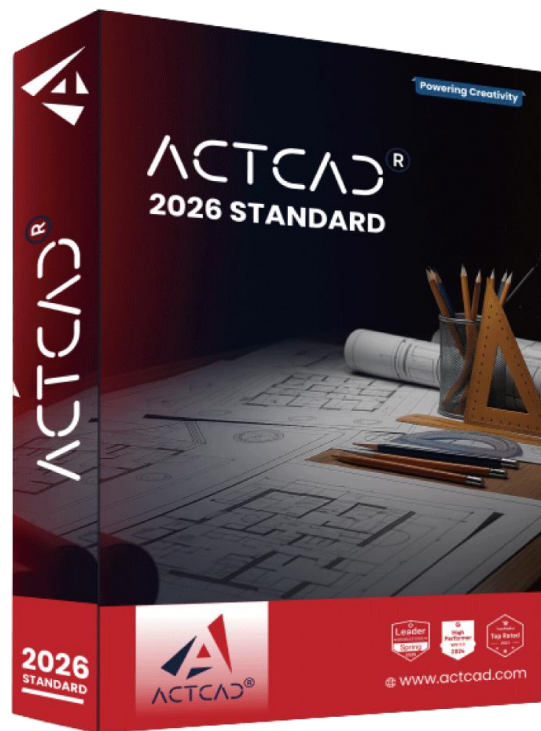

- ✓ 所有常規的2D繪圖指令
- ✓ 支援 V2.5(DWG R2.5) 至 2025(DWG 2018)的檔案格式和 DXF 文件
- ✓ 3D網格/線框建模
- ✓ 創建和編輯表格

- ✓ 包含所有標準版功能
- ✓ 擁有3D建模功能
- ✓ 內建AEC物件及樣式管理員
- ✓ 支援BIM檔案格式(.rvt, .ifc, .rfa)



永久授權

買斷制，終身使用



靈活授權

依使用環境提供多元授權方式



完美兼容

相容CAD常使用的DXF/DWG檔



價格優勢

正版同業最低價，效能不打折

序號金鑰



單一電腦安裝使用
輸入正式授權序號
即可開始啟用軟體

- ✔ 安裝於個人電腦，便利的授權轉移流程

USB加密



單一電腦安裝使用
插入USB驅動授權
即可開始啟用軟體

- ✔ 個人有多台電腦或多人不同電腦使用時，只需重新插入USB後即可使用軟體

使用軟體時需全程搭配USB

區網授權

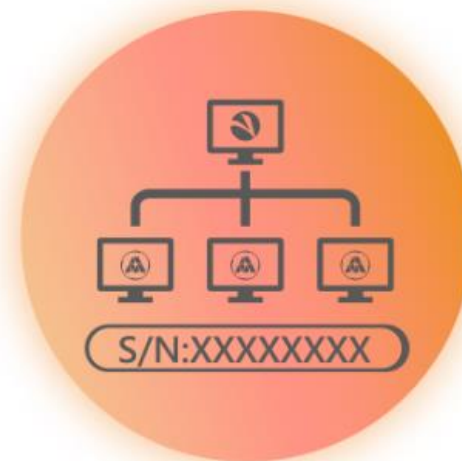

可多台電腦安裝使用
最大使用數取決於購買的授權數量
須同網域做好主機端與用戶端設定

- ✔ 授權數較彈性，可降低企業成本
適企業多人輪流使用

*詳細的區網授權設定
請查看[安裝手冊設定流程](#)

ACTCAD PK 他牌CAD

	ACTCAD 14,XXX/終身	Autod**k 71,XXX/年	Z*CAD 35,XXX/終身	Br**sCAD 23,XXX/終身	Tur**CAD 53,XXX/終身	P**geCAD 14,XXX/終身	CA**an 14,XXX/終身
價格合理	V					V	V
完美相容DWG/DXF檔案	V	V	V	V	V	V	V
一次買斷，終身合法授權	V		V	V	V	V	V
靈活的授權方式：序號金鑰/USB/區網授權	V						
大中華區唯一代理-台南總公司 *經銷夥伴遍布全台含離島 *8x5 在線支援：官方line/電話/遠端連線 *建立專屬客戶的LINE群組團隊，享有即時回覆	V						
24x7 離線支援 *線上知識中心 *專業師資教學影片 *官方line留言	V						
政府審核 共契商品：無資安疑慮，公單位安心使用	V	V					
授權資格全球有效，無地域限制	V						
版本及時更新	V	V	V	V		V	V

ACTCAD 與 AutoC*D 比較

	ACTCAD 標準版	ACTCAD 專業進階版	AutoC*D	AutoC*D LT
授權				
終身授權 永久買斷	v	v	-	-
靈活的授權方式(序號金鑰/USB加密/區網授權)	v	v	-	-
授權資格全球有效，不受地域限制	v	v	-	-
無資格限制，全功能免費試用15天	v	v	-	-
檔案格式				
支援 V2.5(DWG R2.5) 至 2025(DWG 2018)的檔案格式和 DXF 文件	v	v	v	v
支援 DWG 和 DXF 檔案的本機格式	v	v	v	v
.pdf 匯入、匯出	v	v	v	v
匯出3D PDF	-	v	-	-
開啟向量 PDF 並本地編輯實體	-	v	-	-

客戶回饋 佳評如潮

「如果你用得習慣 AutoC*D，但不想每年付訂閱費，ActCAD 是目前 Google 用戶評價最適合的 CAD 選擇」

研發部1
1則評論 · 1張相片

★★★★★ 3週前 新

第一次購買ActCAD,使用上相當直覺,指令也相當容易記,非常容易上手,買斷制價格也相當優惠,客服解說也非常詳細,不管是公司行號,還是個人都相當值得推薦

林宏文
在地嚮導 · 1則評論 · 16張相片

★★★★★ 1週前 新

第一次購買,使用起來和autoCAD沒有差別,銜接上很順手,值得推薦!!

Joey Lee
5則評論 · 1張相片

★★★★★ 1個月前

非常推薦 ActCAD!
從第一次試用到現在,這款軟體完全滿足我的需求,而且性價比還超過許多同類產品。它的終身授權模式,不必每年付訂閱費,用起來更放心。查閱多方使用者回饋也可看出,技術支援回覆迅速,給人安心信賴的感受。謝謝客服細心教導-推ActCAD 絕對值得一試。我給它
★★★★★ 好評!



Bin Weng
5則評論 · 2張相片

★★★★★ 3年前

因工作的臨時需要,在網上找到了一些CAD app 只有ActCAD開放全功能試用,只有早期自學過AutoCAD的我,看線上教學影片很快就上手了,且在試用的期間內完成了工作。為了之後的臨時需要,直接下單。用合理的價格擁有合法的CAD且本地代理服務。一定要強力推薦!!



Jason VT
2則評論 · 1張相片

★★★★★ 3週前 新

ActCad操作方式與Autocad完全相同,新舊DWG/DXF圖檔都能順利編輯,檔案與其他人的交流也都正常,是很實用的替代軟體。

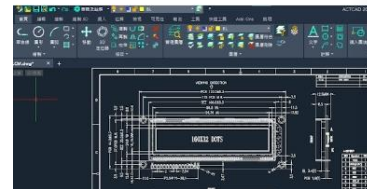

丸紅
在地嚮導 · 333則評論 · 1,703張相片

★★★★★ 1年前

花錢買了中望CAD KEY,介面十字游標閃不停,bug一大堆,指令U一下U回未存檔之前,爛爆

業主回應 1年前

您好,新買軟體有問題應該先連絡我們更新軟體或協議退貨,未審先判,直接就留負評,希望您先連絡我們解決問題,中望的產品是值得考驗的!!



會員中心

控制台
訂單
地址
帳戶詳細資料
折扣券
登出

sales@actcad.com.tw 您好

歡迎進入會員中心，您可以於查詢自己的會員身分，檢視近期的訂單，管理您的收貨地址和更改密碼修改帳號資料。

會員身分

一般客戶：開通中，無到期日

無條件觀看初階教學影片，得知產品更新訊息。

加值客戶：未開通，資格到期日：-

購買ActCAD產品，即可升級為加值客戶，可以觀看初階教學影片與進階教學影片，得知產品更新訊息。

我的授權

2024-標準版-序號金鑰：1

序號：24SKXXXXXXXXXXXXXXXXJCEXU [複製](#)

2024-專業版-USB加密：1

序號：INXXXXXXXX [複製](#)

2025-專業進階版-區網授權：2

序號：25PNXXXXXXXXXXXXXXXXXDKPEL [複製](#)

序號：25PNXXXXXXXXXXXXXXXXXKSRFV [複製](#)

基礎教學影片 +

進階教學影片 +

技術諮詢

知識中心

教學影片

安裝手冊

基礎教學影片

快速導入ActCAD，讓您無縫接



| 自訂2D及3D工作區域教學



| 自訂操作介面教學(5)
詳細說明CAD紀要功能



| 自訂操作介面教學(4)
設定浮動/固定指令行



| 自訂操作介面教學(3)
調整單位、繪圖設定、提示外觀



| 自訂操作介面教學(2)
調整字體、游標、顏色、選取框
設定工具列、物件鎖點、淡化控制



| 自訂操作介面教學(1)
自動儲存及備份、設定檔案路徑

進階教學影片

成為增值會員，立即解鎖進階教學影片



| 檔案交換作業說明(5)
Creo



| 檔案交換作業說明(4)
SolidWorks



| 檔案交換作業說明(3)
Revit



| 檔案交換作業說明(2)
Revit



| 檔案交換作業說明(1)
SolidWorks、Creo、Revit



| 出圖說明(6)



▶ ActCAD 新手啟航課程 開船囉 9/5 立即

技術諮詢

知識中心

教學影片

安裝手冊

保固條款

知識中心

請輸入關鍵字搜尋技術文章



文章標籤

AutoLISP (1) 介面調整 (5) 使用軟體必做步驟 (2) 備份 (1) 列印 (1) 區網授權 (2) 圖塊 (1) 圖面樣板(dwt) (1) 字體 (2) 存檔 (1) 安裝 (1) 快捷鍵 (2) 授權轉移 (1) 排除指南 (5) 標註 (1) 檔案 (3) 版本更新 (1) 系統變數調整 (5) 線寬 (1) 表格下載 (1) 補發(重質)授權 (1) 訊息代碼 (1) 通知管理員 (1) 還原預設值 (2)

ActCAD 如何進行版本更新?

[閱讀更多 »](#)

如何將ActCAD語言調整至繁體中文

[閱讀更多 »](#)

ActCAD 常見訊息代碼處理方式

[閱讀更多 »](#)

如何使用 SV\$ 與 .BAK 備份檔案

[閱讀更多 »](#)

如何匯入/匯出 <設定檔(ARG)> 與<工作區-使用者介面(CUI)>

[閱讀更多 »](#)

使用ActCAD時遇到當機或卡頓的情況，如何排除?

[閱讀更多 »](#)

區網授權突然無法使用，如何排除?

[閱讀更多 »](#)

ActCAD 轉檔工具

[閱讀更多 »](#)

關於我們 ▾ 最新消息 產品介紹 ▾ 客戶案例 **客戶服務 ▾** 銷售據點 ▾ 線上詢價 立即購買 ▾

技術諮詢

- 知識中心
- 教學影片
- 安裝手冊

請填寫諮詢單, ActCAD Taiwan | 技術支援

*如需遠端連線服務, 請於諮詢內容填寫可以遠端的時間, 將為您進行排程, 您可以先下載 [>>遠端連線系統](#)

姓名 * 公司/服務單位 *

電子郵件 * 電話(市話請含區碼) *

地址

軟體使用情況 *
請選擇您目前軟體使用情況

諮詢類型 *
請選擇諮詢的類型

請填寫諮詢內容: *

報告諮詢單號: *

遠端連線時間建議

線上技術諮詢表單

[ActCAD 諮詢單編號 #1807] 已收到 [客戶] 技術問題的諮詢單

@actcad.com.tw
收件者: [客戶]@gmail.com

← 回覆 全部回覆 → 轉寄 ...

2024/8/16 (週五) 上午 10:47

按一下這裡下載圖片, 為了協助保護您的隱私, Outlook 不會自動下載郵件中的某些圖片。

客戶 您好

收到您建立的諮詢單編號 #1807, 應用工程師將盡速透過e-mail回覆您諮詢的技術問題, **如果您可以先將有疑問的CAD檔案(dwg)寄給我們, 將有助於我們快速處理!**

您送出的諮詢單內容如下:

姓名

電話

您送出的諮詢單內容如下:

建立ActCAD X 客戶 LINE群組團隊

建立專屬的LINE群組團隊，及時詢問技術問題

1. 由 ActCAD Taiwan 服務團隊(業務經理、技術經理)建立LINE群組
2. 可以透過群組及時詢問軟體技術問題，由專人為您服務



採購數量>5套
開設企業專班



航海再競擊
進階課程預備中

維護類別	維護項目	維護說明	無 維護合約	有 維護合約
軟體版本維護	版本升級	ActCAD不斷創新、加強軟體功能，提供品質更好的版本！維護合約效期內含一次的年度版本升級機會(註1) ※(註1)「年度版本升級」的定義為年度編號的增加，例如從2024至2025		✓
	版本更新	版本更新(註2)，包括系統更新、功能改進和修正等，保障軟體穩定運行。可以於網站查看目前最新的ActCAD版本編號 (註2)「版本更新」的定義為在相同的ActCAD版本內，版本編號的增加，例如從12.1.120版至12.1.168版	✓	✓
售後技術支援	專人即時服務	維護合約效期內，建立專屬客戶的LINE群組團隊，享有即時的技術問題回覆		✓
	進階教學影片	維護合約效期內，不限次數觀看專業師資錄製的進階功能教學影片		✓
	基礎教學影片	基本功能操作影片，快速學習ActCAD	✓	✓
	線上技術服務	電話、郵件、官方Line、官網技術諮詢表單提供售後軟體安裝、啟動及基本功能操作指導	✓	✓
	知識中心	提供常見問題技術文章，引導客戶自行快速問題排除	✓	✓

出貨方式-下載版/盒裝版

出貨方式您可以選擇：

下載版 | e-mail寄送**電子授權卡**，安裝程式請於**官網下載**

盒裝版 | 宅配寄送**紙本授權卡**，安裝程式請於**官網下載**

ACTCAD 產品金鑰卡 請務必妥善保存

請透過以下網站或QR code下載程式與安裝手冊

下載程式 actcad.com.tw/setup	安裝手冊 actcad.com.tw/start
---------------------------------	---------------------------------

終端客戶
這裡請輸入客戶的公司名稱

授權日期
2025/XX/XX

產品名稱	ActCAD 2025 專業進階版/標準版
授權序號	25ABCDEFGHIJKLMNQRSTUWX
授權方式	序號金鑰
授權型式	商業版/永久授權
數量	1

區域經銷商
經銷商股份有限公司
☎ (02)XXXX-XXXX
📞 09XX-XXXXXX
✉ e-mail@actcad.com.tw

需要協助?
📧 sales@actcad.com.tw
☎ 0800-309-888
@actcad_tw

POWERED BY

ACTCAD 產品金鑰卡 請務必妥善保存

POWERED BY

ActCAD
TAIWAN

ACTCAD 產品金鑰卡 請務必妥善保存

請透過以下網站或QR code下載主程式與中文化模組

下載主程式 actcad.com.tw/download	安裝手冊 actcad.com.tw/actcad-start
-------------------------------------	--

終端客戶
亞思科技應用股份有限公司

授權日期
2023/04/11

產品名稱	ActCAD 2023 專業版
授權序號	22PKXXXXXXXXXXXXXXXXXXXX
授權方式	序號金鑰
授權型式	商業版/永久授權
數量	1

區域經銷商

大中華區授權代理商

亞思資訊科技股份有限公司

ACTCAD 2026 新功能亮點

搭載最新的 IntelliCAD 14 核心
此版本提供現代化的介面、顯著的速度提升、
更廣泛的文件相容性以及數十個新的繪圖指令
並且增加了4個LISP可用的新函數。

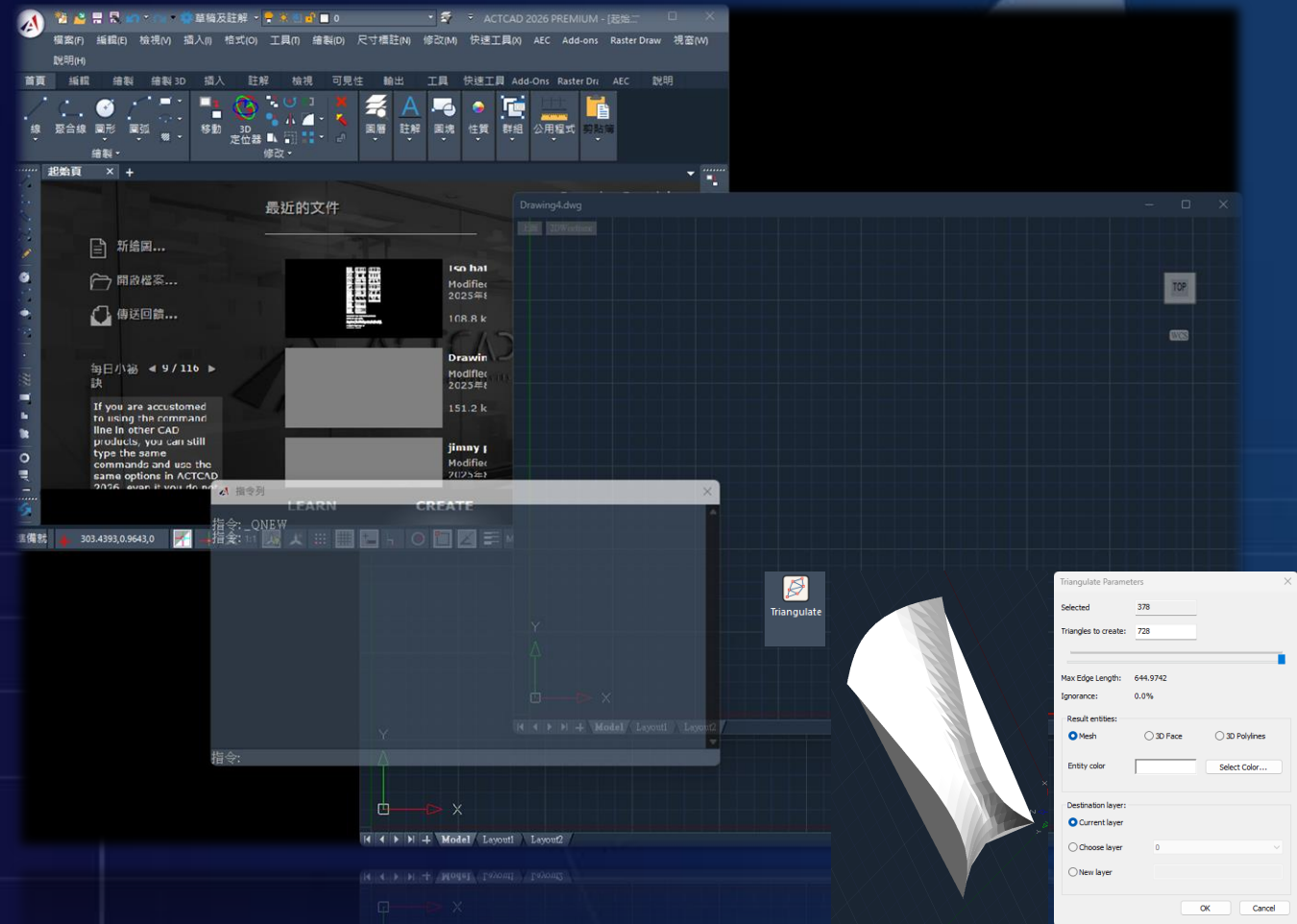
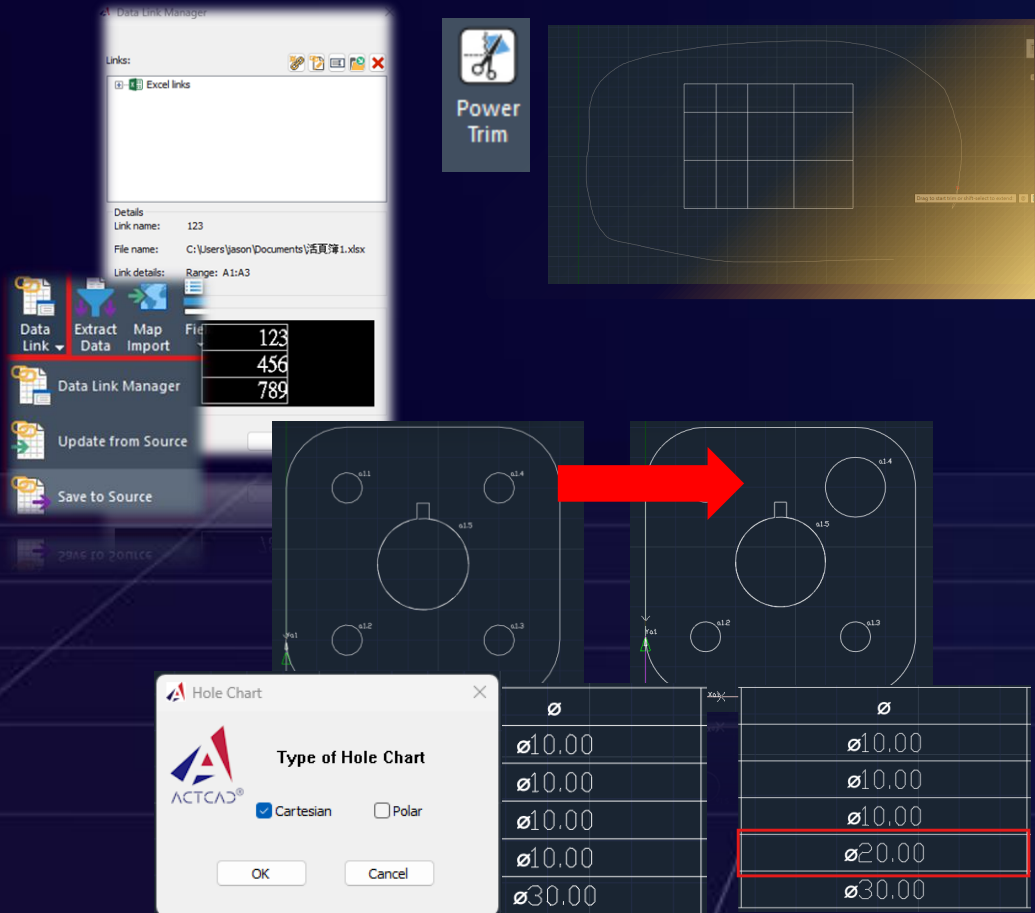

ActCAD 2026
新核心 IntelliCAD 14

新功能介紹

Data link

資料連結

功能亮點

採用ITC 14代 核心，不僅運算速度提升且更及時的支援雙向類型的資料。
像是資料連結，以往只能有限的從外部調整資料，2026版本可以透過更新資料與儲存到資料的功能快速同步圖檔與來源資料。

應用場景

繪圖過程需與採購部門雙向溝通，但採購不一定會使用繪圖軟體，此時可以透過資料連結來迅速的統一圖檔以及Excel資料表。

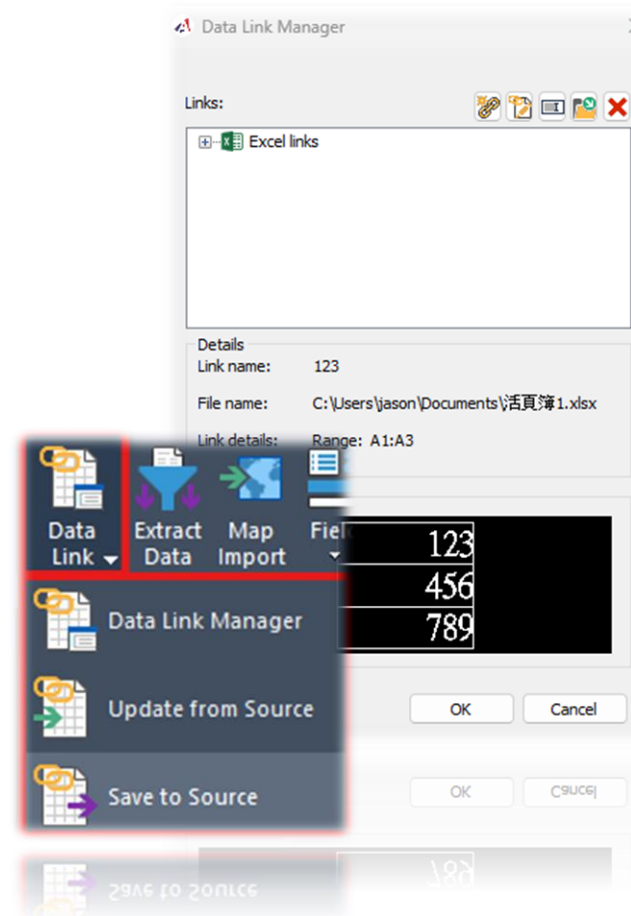

Implemented auto-fill functionality in Table editing

表格自動運算功能

功能亮點

可在CAD 軟體中使用拖拉掣點的方式，讓表格自動填入數列的功能。

應用場景

以往在CAD 軟體中操作表格會習慣先在Excel中製作好資料在貼入CAD 中使用，此功能更貼近Office 軟體的操作方式來編輯表格資料。

1	2	5	
3	4	10	
5	6	15	
1	2	5	
2	3	4	10
3	5	6	15
4	7	8	
5	9	10	
6	11	12	
7	13	14	

SJOIN

強力接合

功能亮點

更有效率的把雲型線與聚合線做串接的動作。

應用場景

接合其他美工軟體產生的向量圖檔、有大量瑣碎線段的PCB Layout或大量聚合線或雲型線的圖檔。

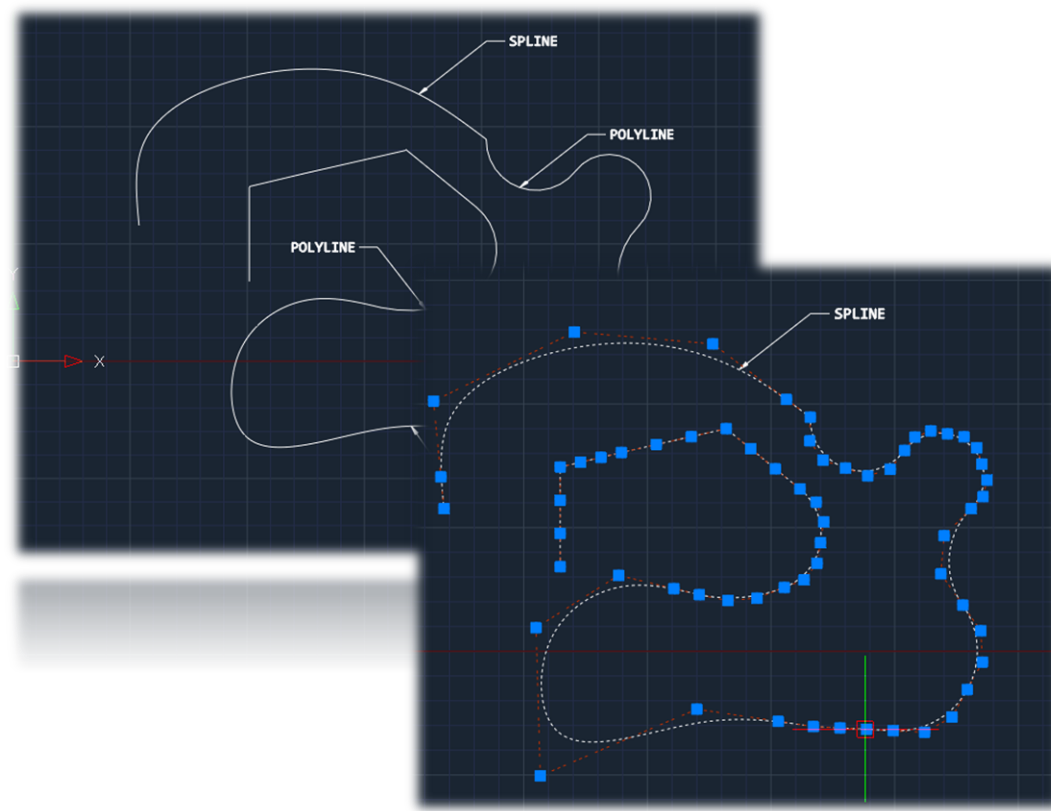

Image to dxf

點陣圖轉換為dxf

功能亮點

新增點陣圖描邊功能，可以快速把點陣類型的資料轉換為向量並另存為dxf供CAD軟體或機械加工使用。

應用場景

需要快速將點陣圖轉換成可編輯的dxf檔案格式時。

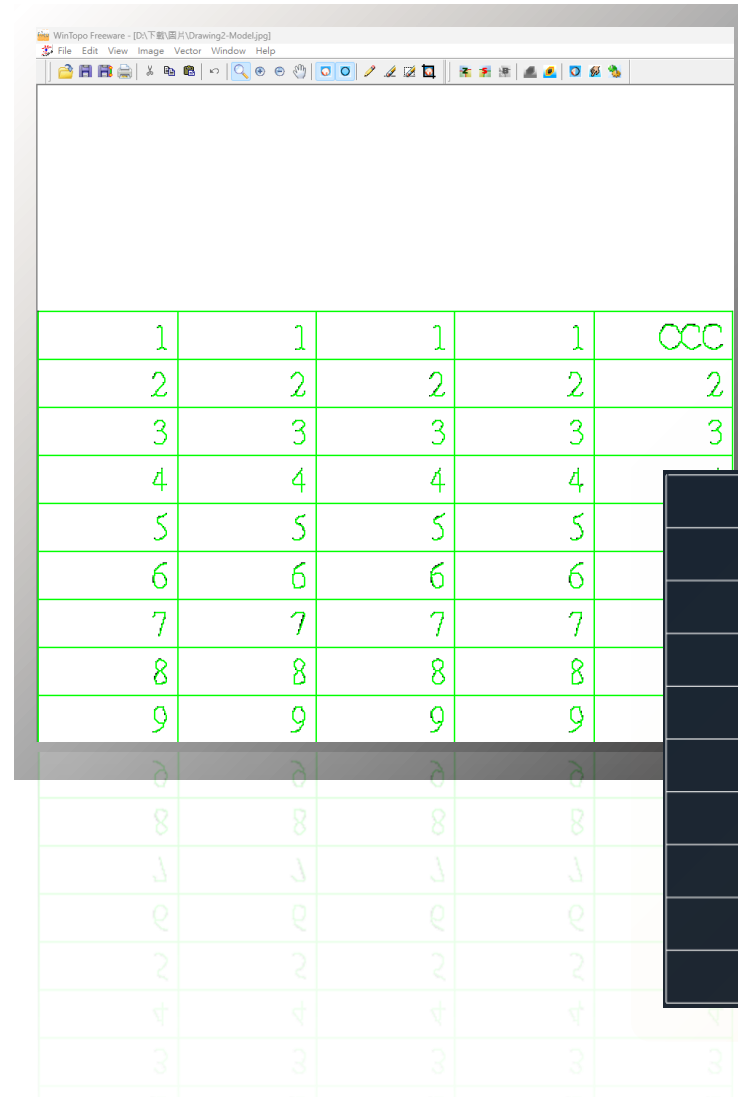

1	1	1	1	OCC
2	2	2	2	2
3	3	3	3	3
4	4	4	4	4
5	5	5	5	5
6	6	6	6	6
7	7	7	7	7
8	8	8	8	8
9	9	9	9	9
BBB	10	10	10	10

Power trim

強力修剪

功能亮點

可以快速的透過拖曳的方式自動判斷要移除的線段，這在修剪複雜線段區域能有效的提升點選的效率。

應用場景

如果有大量需要修剪的線段，可以不用再思考以哪一條線作為剪刀，哪一條線要被修剪。可以單純的依靠籬選來修剪不需要的線段。

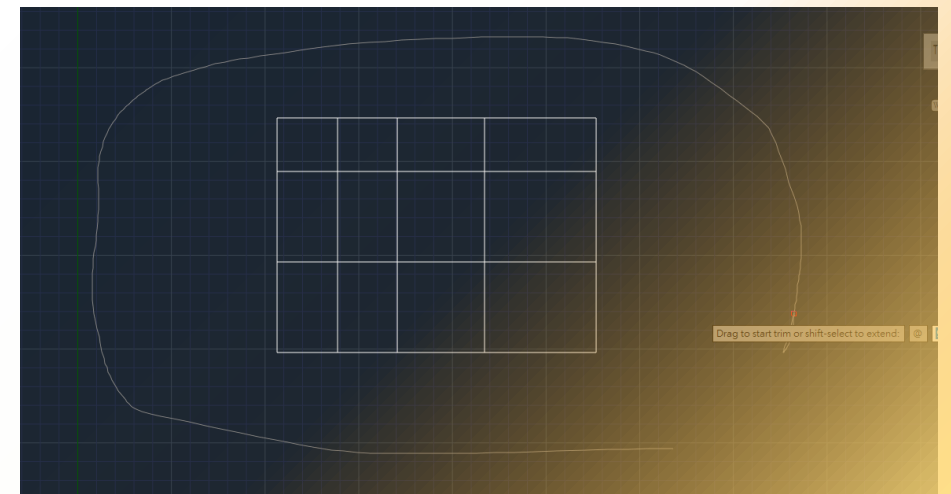
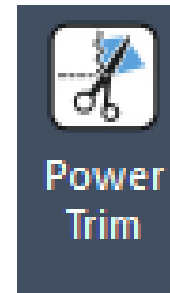

TRIANGULATE

功能亮點

自動運算三角面的功能，可以快速地把鄰近的3個點資料製作成一個mesh面或三角的線框。

應用場景

可以搭配逆向工程與匯入雲點的功能使用，可快速的把雲點鋪成一個曲面，再搭配實體工具做後續的編修與3D模型製作。

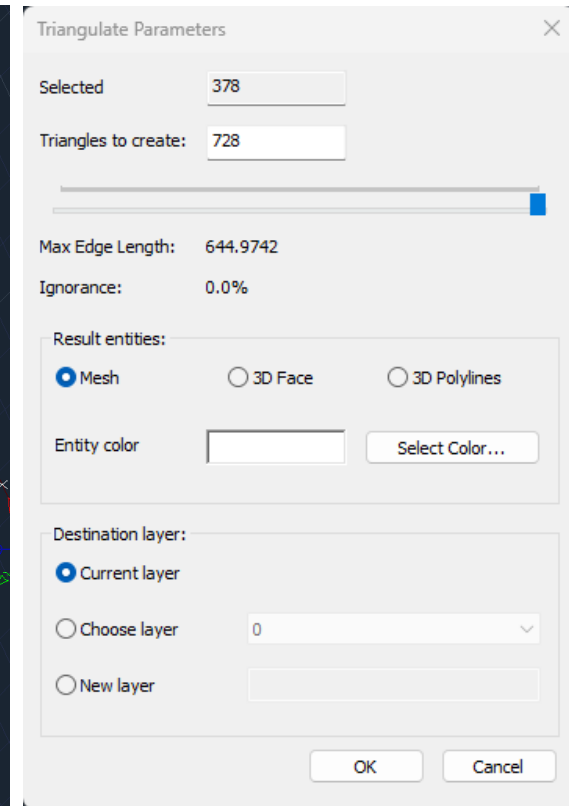
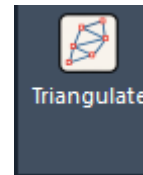

POWERDIM

進階標註

功能亮點

可以透過選取的方式，快速的把加工符號、表面精度資料加入標註中，提升工作效率。

應用場景

與加工端溝通時所需要的表面精度、垂直度、同心圓度、弧度、軸孔對正等資料，在此版本可以透過點選來使用，進而簡省查表與記代碼的部分，快速的標註方式讓繪圖者更專注在圖面設計上。

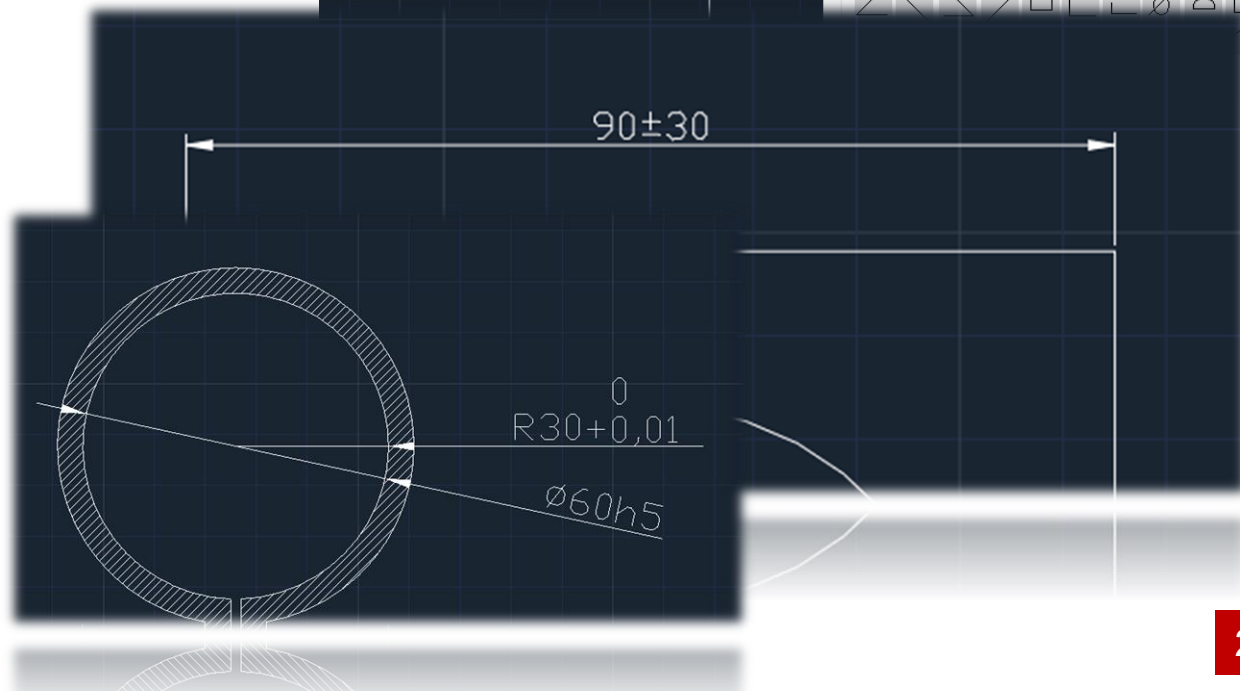
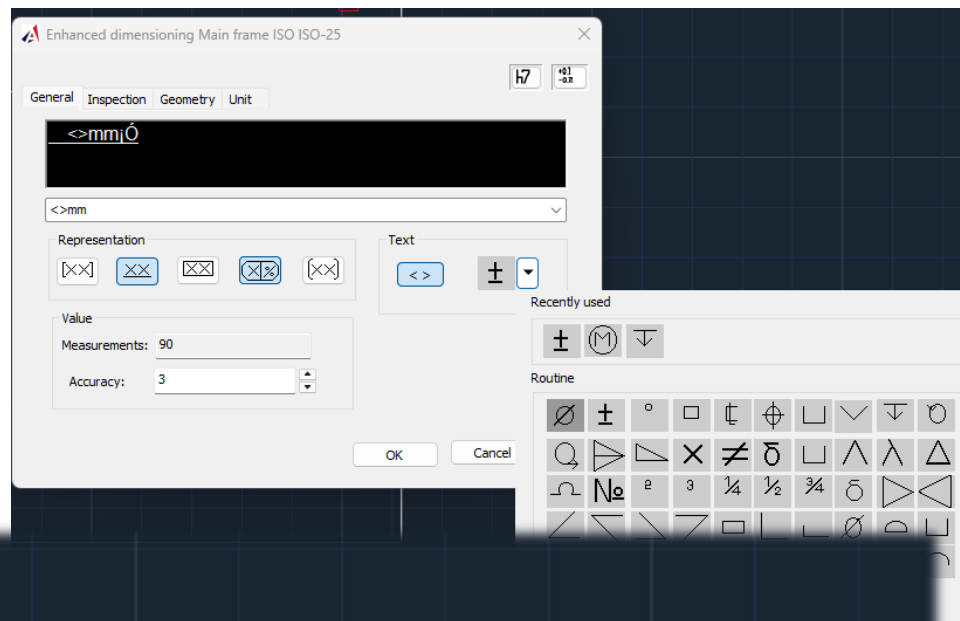
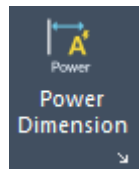

ActCAD 2026
新核心IntelliCAD 14

新改進點



新改進點-全版本

高度接近Autocad 介面

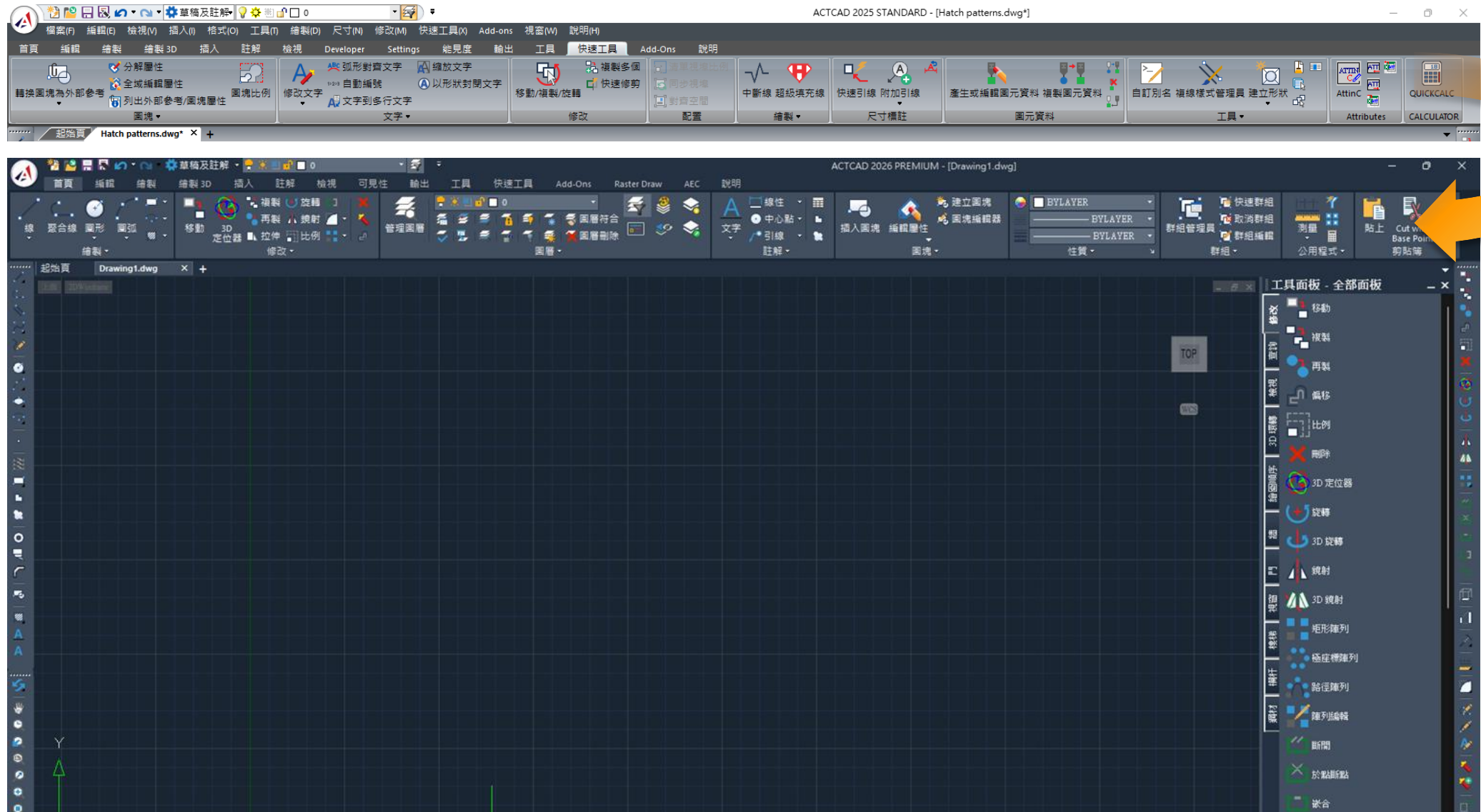

首頁 編輯 繪製 繪製 3D 插入 註解 檢視 Developer Settings 能見度 輸出 工具 快速工具 Add-Ons

線 聚合線 圓形 圓弧 移動 3D 定位器 修改 管理圖層 圖層符合 圖層刪除

說明

文字 註解 插入圖塊 編輯屬性 圖塊 性質 群組 公用程式 貼上 Cut with Base Point 剪貼簿

BYLAYER BYLAYER BYLAYER

2025 開啟20個檔案
00:00.00

2026 開啟20個檔案
00:00.00

OPENDWG

指令: OPENDWG

2025 開啟20個檔案

01:14.33

2026 開啟20個檔案

00:46.27

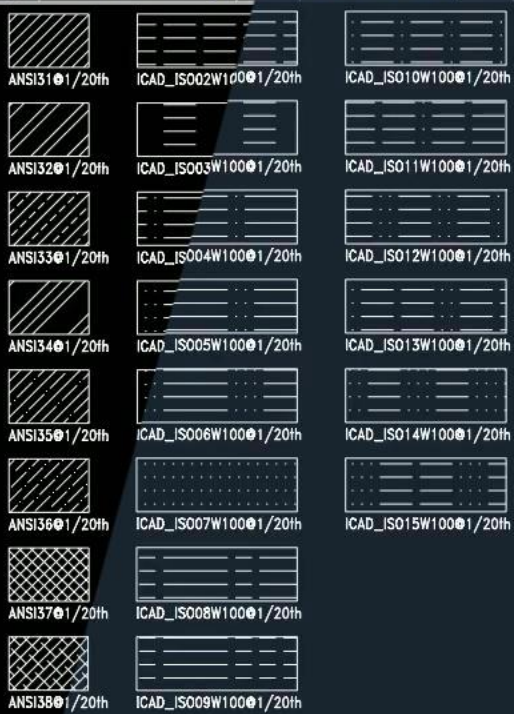

Note: All patterns here are 100% scale unless otherwise noted.
All patterns are 0-degree rotation.
Some patterns containing simple dots may appear different when printed depending on the resolution of your printer. The first eight ANSI patterns are repeats of non-iso hatch patterns, but the default scale here is larger.
IntelliCAD Hatch Patterns, Release 1.0
Hatch pattern file = Icadiso.pat

速度提升 37%

2025 花費 74 秒
開檔完成

2026 花費 46 秒
開檔完成

新的通知
那裏有 8 個新增事件
檢視

新增可獨立的繪圖視窗

功能亮點

支援可浮動視窗，所有的繪圖視窗都能夠獨立擺放，並且與微軟虛擬桌面互動。

應用場景

當有需要同時比對多張圖檔，且每一張圖檔需要較大的視窗空間時可以自由分配在不同的位置。

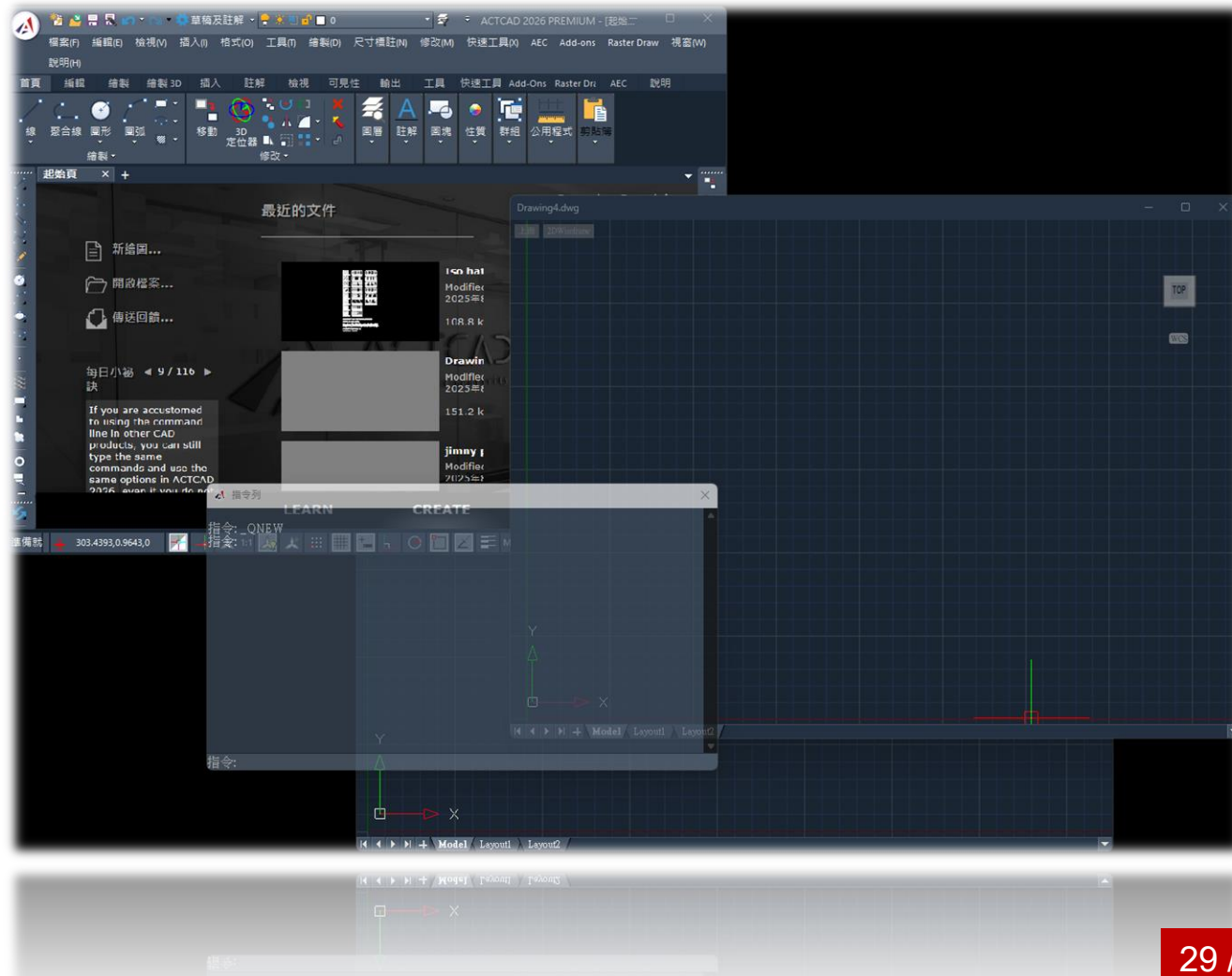

新增屬性相關LISP可用新函數，並新增VS CODE 除錯器

功能亮點

新增加dumpallproperties、getpropertyvalue、setpropertyvalue和ispropertyreadonly四種屬性資料函數。有利於簡化各項屬性語法並可用SV-CODE除錯器自動偵測運行時的各項錯誤。

應用場景

- dumpallproperties：列出指定物件的所有屬性及其當前值
- Getpropertyvalue：取得指定物件的特定屬性值。
- setpropertyvalue：設定指定物件的特定屬性值。
- ispropertyreadonly：檢查指定物件的特定屬性是否為唯讀。在進行屬性修改前，先用這個函數檢查可以避免不必要的錯誤。

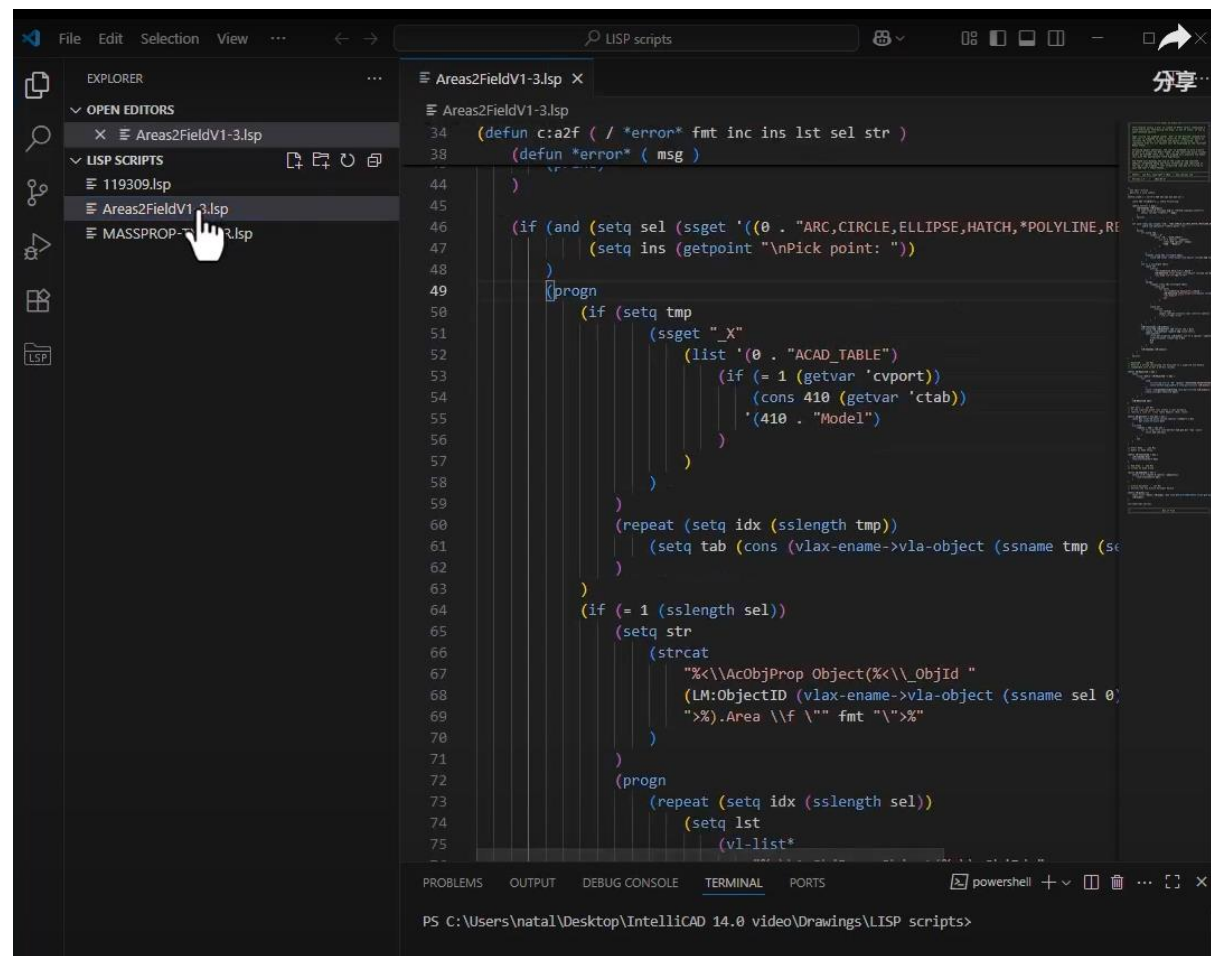

HOLE CHART

孔位表

功能亮點

強大的同步雙邊資料功能，讓圖面進行設計變更的同時自動變更孔位表資料。

應用場景

機械加工、家具設計...等產業時常會需要再板材或料件上挖出孔洞，使用孔位表可以快速的定位所有的孔位置與孔徑資料。

這樣能更有效率的協助CNC加工端設定引孔的資料。

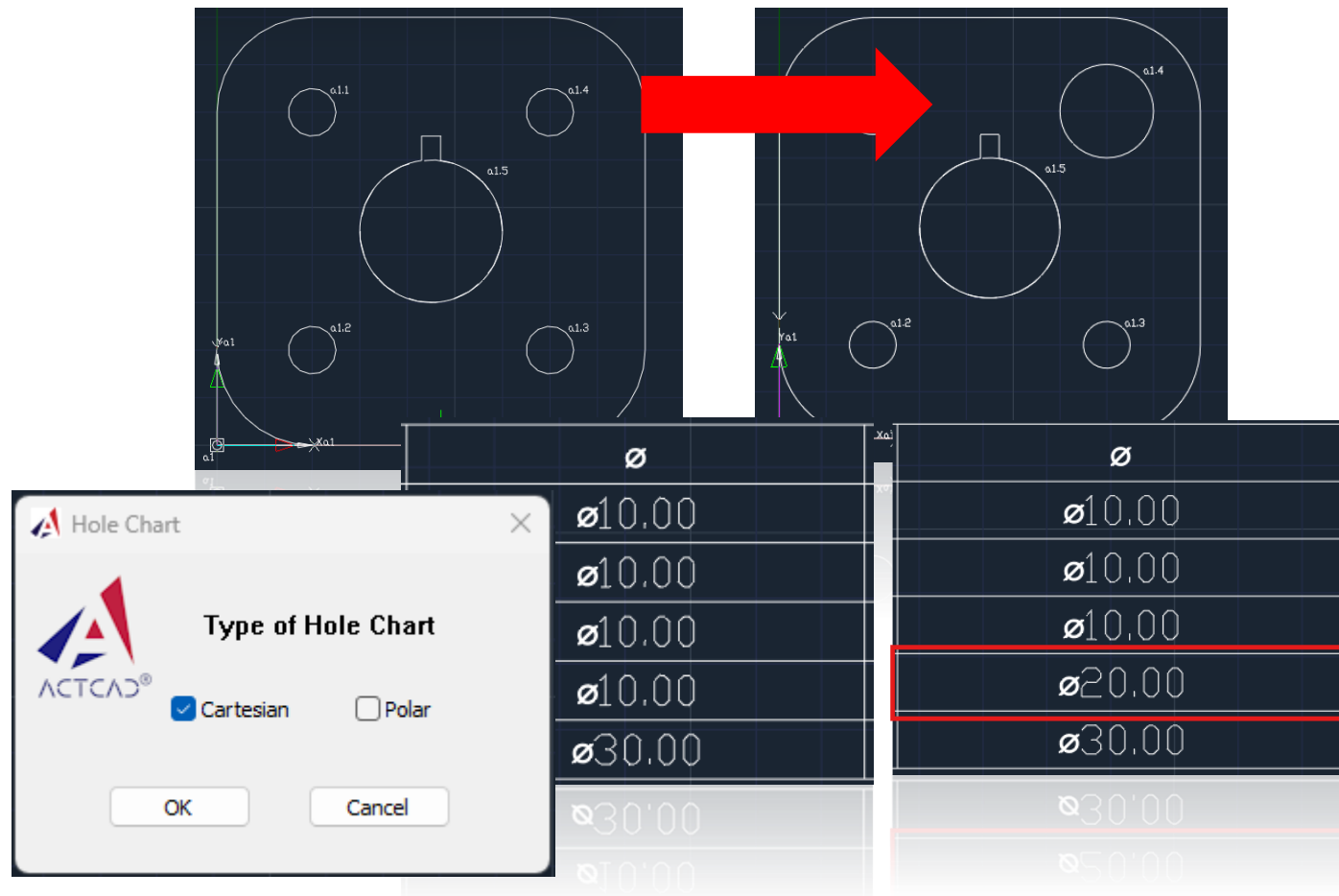

增強多種檔案相容性

功能亮點

IntelliCAD 14增強各種檔案相容性，並且可相容 Autodesk Revit 檔案到2025版本。因此.Rvt 資料可以快速在ACTCAD 2026中轉檔並匯入使用

應用場景

建築行業基本上會以Revit 繪製建築模型，並使用BIM 資料來預估完成以後的施工細節。

ACTCAD 2026 強化各項檔案支援性，可以讓未使用 Revit 的協力廠商能更完善的瞭解建築細節並製作相關配置。

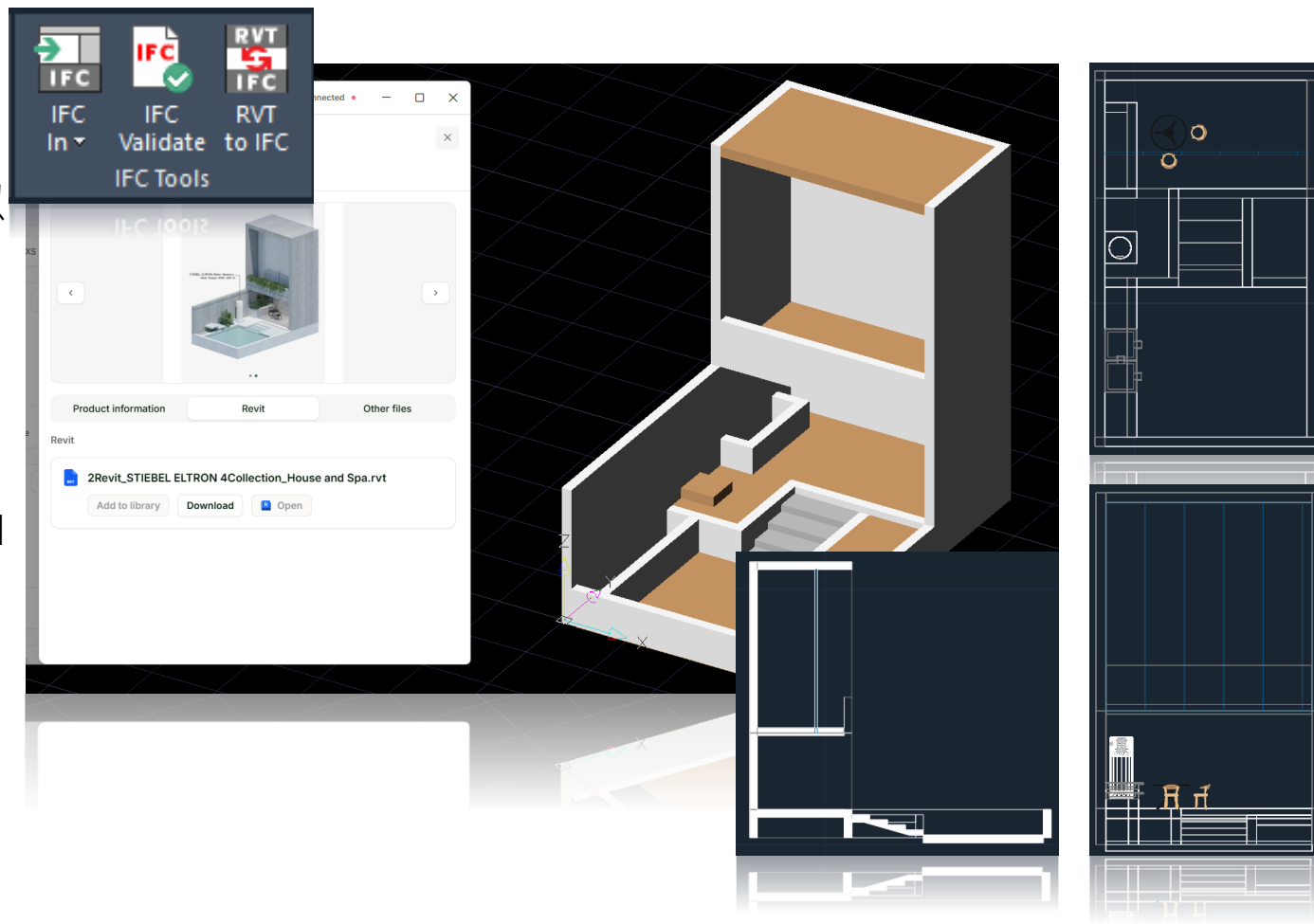



大矩聯合建築師事務所



陳沛晴建築師事務所



郭恆成建築師事務所

薛琴建築師事務所

周衍均建築師事務所

何東光建築師事務所

丹源建設股份有限公司



風間土木技師事務所

川洋建設有限公司

紹騰營造股份有限公司

聯亞建築物公共安全檢查有限公司

興玉輝營造股份有限公司

奕新營造股份有限公司

允久營造工程股份有限公司

建宇營造股份有限公司

實見營造有限公司

建智營造有限公司

良鋼營造有限公司

紹騰營造股份有限公司

觸角智能科技股份有限公司

頂耀防災顧問有限公司

大安消防安全設備有限公司

長宏消防工程有限公司

永聚消防工程有限公司

堡安消防股份有限公司

千吉實業有限公司

國鉅消防安全設備有限公司

永豪消防安全工程有限公司

億泰消防工程企業社

新隆昌消防工程行

金品消防工程有限公司

陳國基消防設備師事務所

吳鳳消防設備師事務所

偉成消防工程有限公司

捷立消防安全設備有限公司

全威消防安全工程實業有限公司

台灣整合防災工程技術顧問有限公司

政府採購網上架商品1140201/1130201

https://www.cloudmarketplace.org.tw/order/Match/Software/last/10006

資訊服務採購網 Cloud Marketplace 網站導覽

商品分類

- 套裝軟體
- 雲端服務
- 資訊服務
- 各類資訊
- 最新公告訊息
- 產品公開徵求
- 履約管理系統
- 相關連結
- 聯絡我們

首頁 套裝軟體 繪圖軟體

繪圖軟體

ActCAD TAIWAN

年度維護合約 專業版

年度版本升級
會員中心升級

ActCAD年度維護合約-專業版

項次 1

ActCAD TAIWAN

年度維護合約 專業進階版

年度版本升級
會員中心升級

ActCAD年度維護合約-專業進階版

項次 2

ActCAD TAIWAN

終身授權CAD軟體

專業進階版-區網授權(新購)

2D&3D CAD功能
相容DWG/DXF檔

ActCAD TAIWAN

終身授權CAD軟體

專業進階版-區網授權(續購)

2D&3D CAD功能
相容DWG/DXF檔

114年第一次電腦軟體共同供應契約採購-套裝軟體(1140201)

案號：1140201
 契約期間：
 契約地區：全區與單區
 備註：此網站資料僅供參考，請以政府採購網站公告為準

組別	項次	廠牌	品名	級距
4 繪圖軟體	1	ActCAD	ActCAD年度維護合約-專業版	1-100
4 繪圖軟體	2	ActCAD	ActCAD年度維護合約-專業進階版	1-100
4 繪圖軟體	3	ActCAD	ActCAD年度維護合約-標準版	1-100
4 繪圖軟體	4	ActCAD	ActCAD最新專業進階版-USB加密-買斷制-相容各大CAD/DWG,DXF-快速上手	1-100
4 繪圖軟體	5	ActCAD	ActCAD最新專業進階版-區網授權(新購)-買斷制-相容各大CAD/DWG,DXF-快速上手	2-100
4 繪圖軟體	6	ActCAD	ActCAD最新專業進階版-區網授權(續購)-買斷制-相容各大CAD/DWG,DXF-快速上手	1-100
4 繪圖軟體	7	ActCAD	ActCAD最新專業進階版-序號金鑰-買斷制-相容各大CAD/DWG,DXF-快速上手	1-100
4 繪圖軟體	8	ActCAD	ActCAD最新標準版-USB加密-買斷制-相容各大CAD/DWG,DXF-快速上手	1-100
4 繪圖軟體	9	ActCAD	ActCAD最新標準版-區網授權(新購)-買斷制-相容各大CAD/DWG,DXF-快速上手	2-100
			ActCAD最新標準版-區網授權(續購)-買斷制-相容各大CAD/DWG,DXF-快速上手	1-100
			ActCAD最新標準版-序號金鑰-買斷制-相容各大CAD/DWG,DXF-快速上手	1-100



共契案例



「感謝您的參與，讓我們迎接ActCAD 2026 帶來的美好！」

actcad.com.tw

sales@actcad.com.tw

Line ID : @actcad_tw

Tel: 0800-309-888

